

Antennák

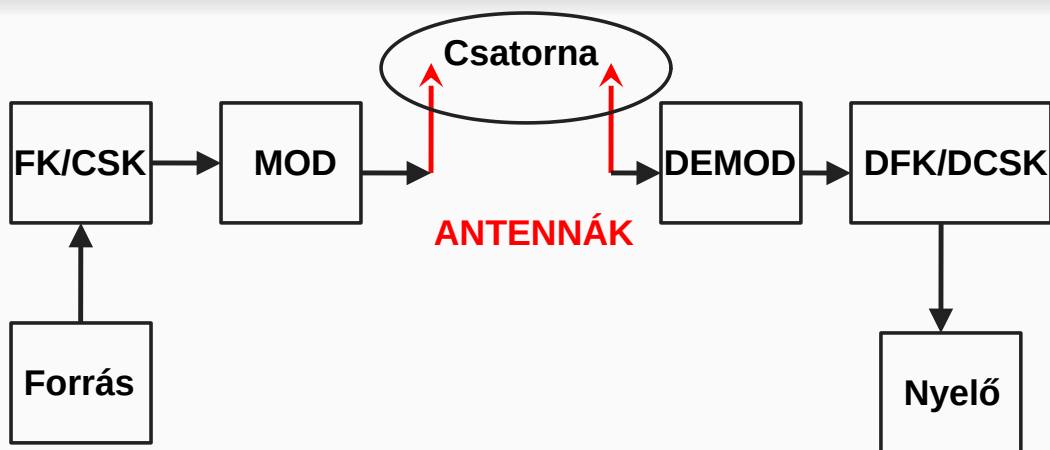

Előadó: Szabó „Ricsi” Richárd

Az antennák szerepe



a váltakozó áram elektromágneses teret hoz létre
adásnál: rádiófrekvenciás teljesítményt elektromágneses hullámként sugározza ki
vételkor: az adó antenna által keltett elektromágneses hullámok feszültséget
indukálnak benne, amit a vevő bemenetére vezetünk

Az antennák felépítése

- Nyitott rezgőkör
- Rezonancia frekvencia

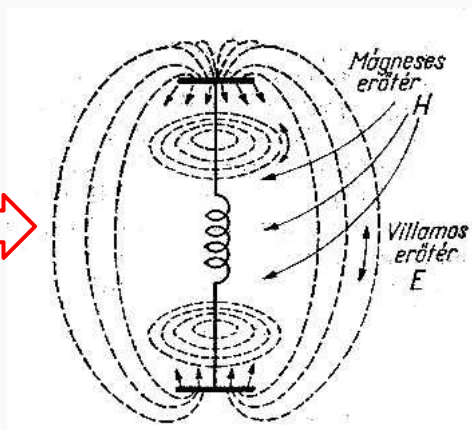
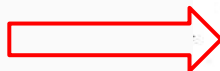
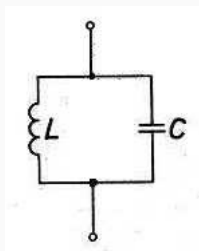
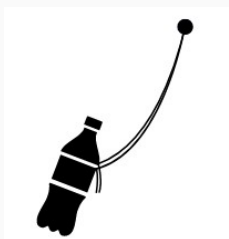

nyitott rezgőkör, amely az adott/vett jel vivőfrekvenciájára van hangolva (klikk)

(klikk) az induktív lendület (mozgási energia) átalakul kapacitív potenciálá (helyzeti energia), lesz egy **rezonancia frekvenciája**

ugyanaz igaz a nyitottra, de itt az erővonalak a rezgőkörből kilépnek, nagyobb a kisugárzás

H és E egymásra merőleges lesz

Antennák tulajdonságai

- Talpponti impedancia
- Sávszélesség
- Szimmetrikus / asszimmetrikus
- Hatásos felület
- Iránykarakterisztika

Talpponti impedancia

- Talpponti ellenállás

$$R_s = \frac{U_{RF}}{I_{RF}}$$

- Talpponti impedancia

$$Z_s = \frac{U_{RF}}{I_{RF}} = R_s + jX_s$$

- Antenna hangolás

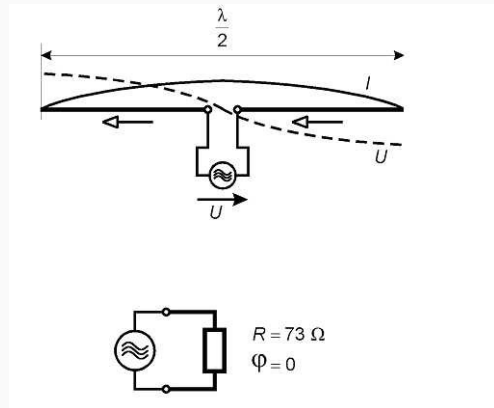

Az antenna bemenetére rádiófrekvenciás feszültséget táplálunk, amin rádiófrekvenciás áram indul meg.

Rezonanciafrekvenciáján dolgozó antenna esetében a feszültség és az áram fázisban van -> hányadosuk ohmos ellenállás -> **talpponti ellenállás**

Ezt az ellenállást érzékeli az antennát meghajtó rádióadó, mint az antennakimenetét lezáró ellenállást

- **illesztés**, ha ez a talpponti ellenállás megegyezik a rádióadó kimenő ellenállásával

rezonanciafrekvenciájától eltérő frekvencián u_{RF} feszültség és antennán folyó i_{RF} áram között fáziskülönbség -> **talpponti impedancia**

- van reaktáns tag (kapacitív, induktív)
- antennaillesztővel ezt is ki kell egyenlíteni

Íránykarakterisztika

- Sugárzási karakterisztika
- Nyereség (Gain)
 - dBi vagy dBd
- Nyílásszög
- Előre-hátra viszony

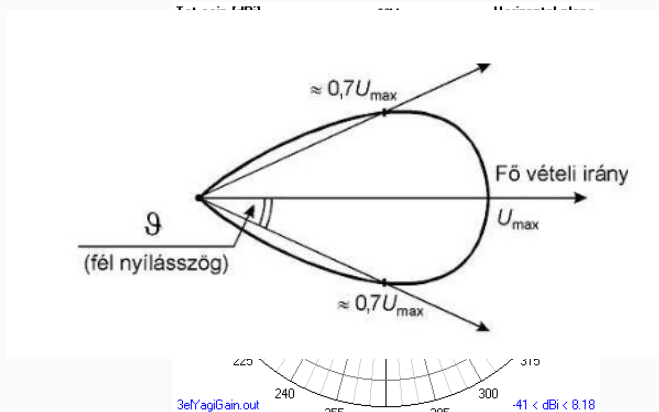

Az antenna **sugárzási karakterisztikája** mutatja meg, hogy az antenna milyen irányban mekkora intenzitással sugároz.

- a karakterisztika az adott síkban egyenlőtérerősségű pontokat összekötő görbe.

antennanyeresége: (a dB-ben kifejezett) teljesítményarányt értjük, hogy az antenna a fő sugárzási irányában hányszoros teljesítménysűrűséggel (térférfel) sugároz egy ugyanakkora teljesítménnyel táplált izotrop antennához képest.

- A viszonyítási alap lehet az izotróp (dBi) vagy a dipól antenna (dBd)
 - $dBd = dBi + 2$

nyílásszög: vételnél az antennát fő irányától (mindkét irányban) mekkora szöggel elfordítva kapunk a fő irányban mérhetőnél 3 dB-el kisebb jelet (a feszültség kb. 70%-át)

előre-hátra viszony: az antenna a főirányába hány dB-el nagyobb jelet kelt mint az ellentétesbe

Antennák típusai

Huzalantennák

- Dipólok
- Monopólok
- YAGI
- V pole, J pole, ...

Apertúra antennák

- Reflektorok
- Paraboloïd
- Cassegrain
- Tölcsér
- Lencse

Dipólok 1

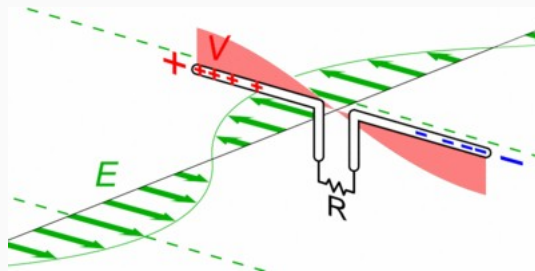
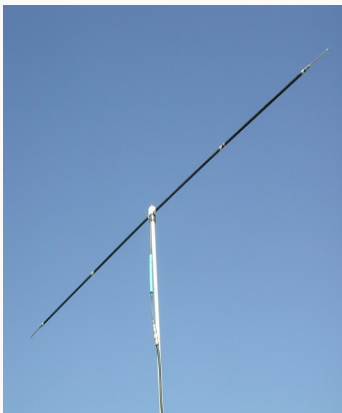

- félhullámú dipólus: az antenna rezonancia frekvenciájához tartozó hullámhossznak a fele megegyezik az antenna hosszával
- szimmetrikus: a tápvonalra az antenna közepén csatlakozik itt adjuk rá a feszültséget

Dipólok 2

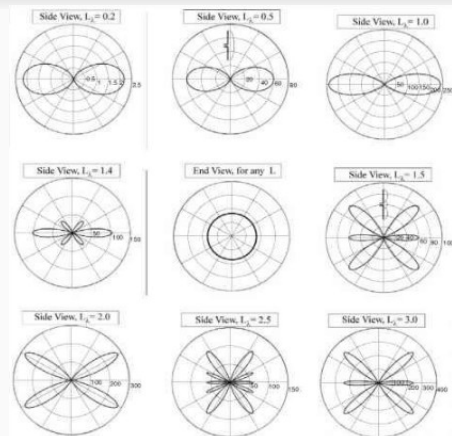
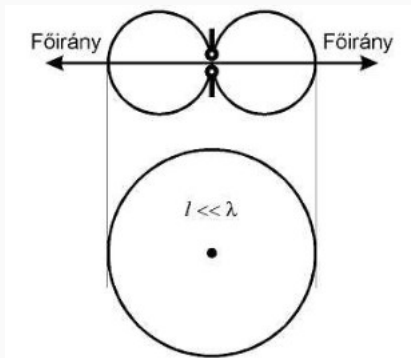

Az iránykarakterisztika eltér az ideálistól az antenna hosszától függ az iránykarakterisztika.

Monopol 1

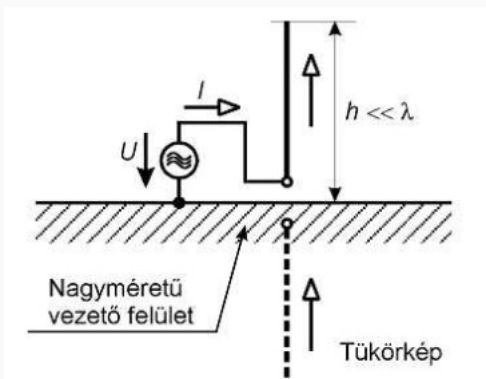

Negyedhullámú függőleges antenna

jól vezető felület (pl. a Föld) fölé állítjuk, a ez a felület mintegy tükörként viselkedik

- Asszimmetrikus: a feszültséget az antenna egyik végpontján tápláljuk
- körsugárzó, azaz vízszintesen minden irányban egyenletesen sugároz

Ezt a tükröző hatást abban az esetben ha pl. egy magas árbócon szeretnénk monopól antennát használni kiválthatjuk az antenna köré elhelyezett vezető anyagokkal - **groundplane antenna**

Monopole 2

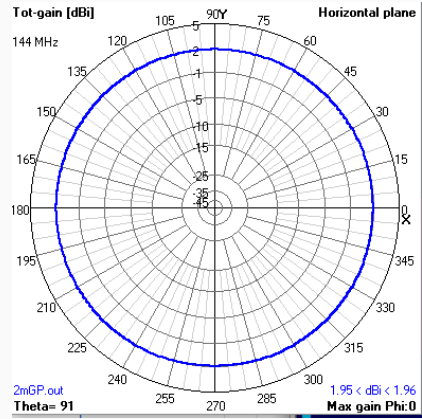
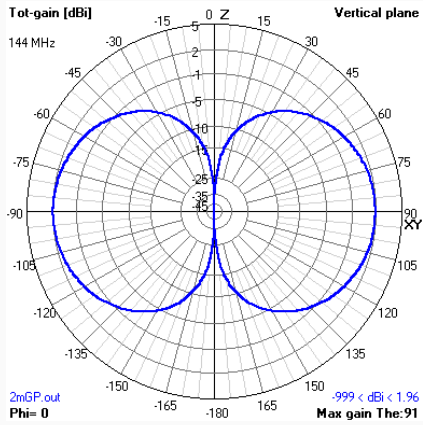

Yagi 1

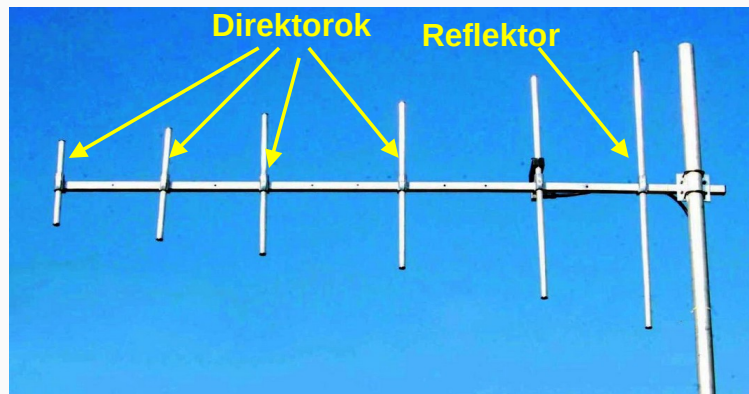

A dipollal egy magasságban nem táplált parazita elemeket, helyezhetünk el ami az antenna irányíttóságát javítja. - **Yagi antenna**
Főiránya a direktorok felé mutat

Yagi 2

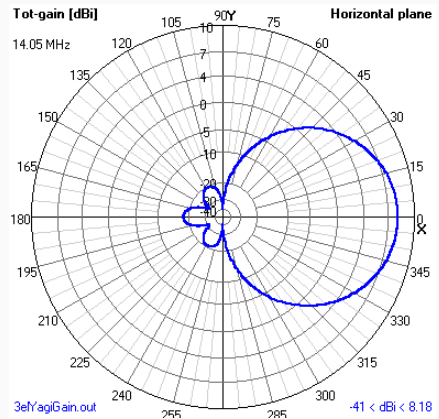
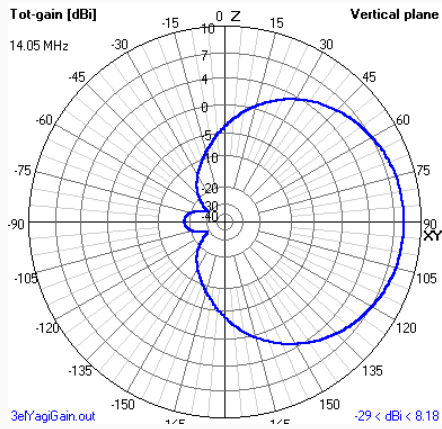

Helix



Parabola antennák

- Nagyon magas frekvenciákon
- Fényszóró elve

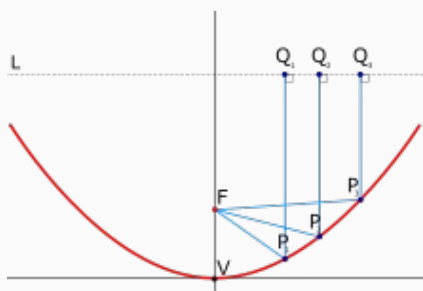

- 10 cm alatti hullámhosszokon
- Antenna sugárzója a fókuszpontban helyezkedik el és a parabola felületéről egymással párhuzamosan verődnek vissza

Egyéb trükkök

- Off-set parabola

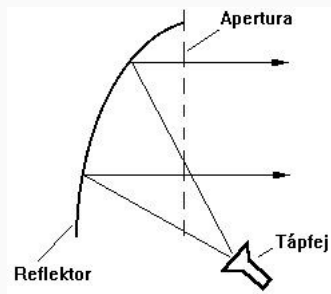

a sugárzó kívülre van állítva (off-set) a sugárnyalábból
Műholdvételekor nem az ég felé mutat az antenna, ezért az első nem áll meg benne

Egyéb trükkök

- Cassegrain antenna

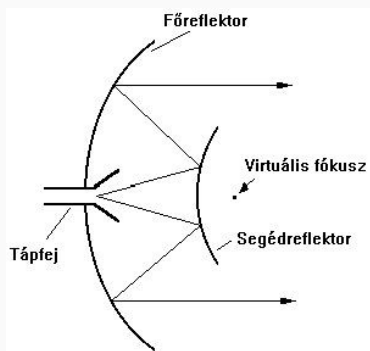

hiperbola alakú segédreflektor, ezért a sugárforrás a parabola háta mögé tolható
Bonyolult, csak akkor ha nagyon sok előnyt ad

Phase array

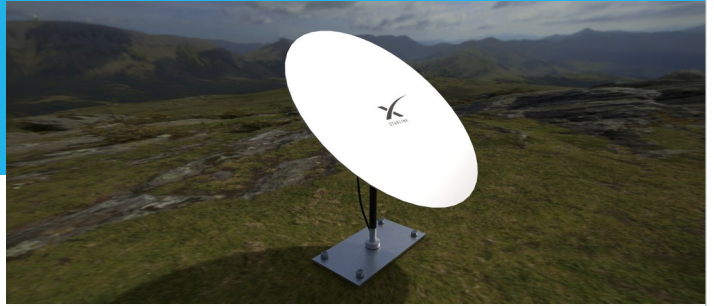
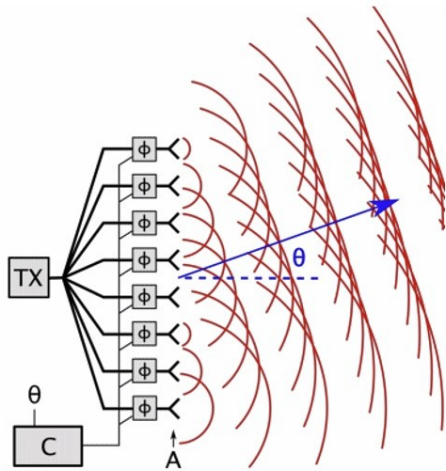

Köszönöm a figyelmet!